

型号 **S8TS**
开关电源
连接说明

感谢您购买欧姆龙产品。
为了您安全正确使用本产品，请在使用前阅读并充分理解本说明书。
阅读后请妥善保管该使用说明书，以备随时参阅。
请务必结合[使用说明书]阅读。

OMRON Corporation
©All Rights Reserved

1174813-3A

警告显示的含义

注意 注意错误使用时，可能会造成伤害，也可能发生财产损失。

警告显示

- 注意
- 连结电源时，请锁住滑片以及导轨固定
- 连结电源时，请只对1个电源的输入线进行配线。误配线会导致内部输入短路，本体破坏。
- 通电中请勿对电源进行连结、分离。有触电可能。
- 未连结的总线连接器的接续部上的连接器盖板请勿取出。有触电可能。

安全上的要求

- 关于设置环境
请勿在震动、冲击激烈的场所使用。设置时请尽量离开导体装置等震动源周围。
另外，将端板（型号PPF-M）安装在本体两端。
- 关于设置、配线
为了防止负荷异常引起的配线材的起烟、起火，请使用下表的线材。推荐使用线径：（单体使用时）

形式	推荐使用线径
S8TS-06024 S8TS-03012	2台并联时 AWG14至18（截面积0.823至2.081mm ² ） 3台并联时 AWG14至16（截面积1.309至2.081mm ² ） 4台并联时 AWG14（截面积2.081mm ² ）
S8TS-06024F S8TS-03012F	2台并联时 AWG12至18（截面积0.823至3.309mm ² ） 3台并联时 AWG12至16（截面积1.309至3.309mm ² ） 4台并联时 AWG12至14（截面积2.081至3.309mm ² ）

- 总线连接器的安装
请勿对总线连接器施加落下等强烈冲击。
- 详细请参考目录

Fig.1 各部分名称

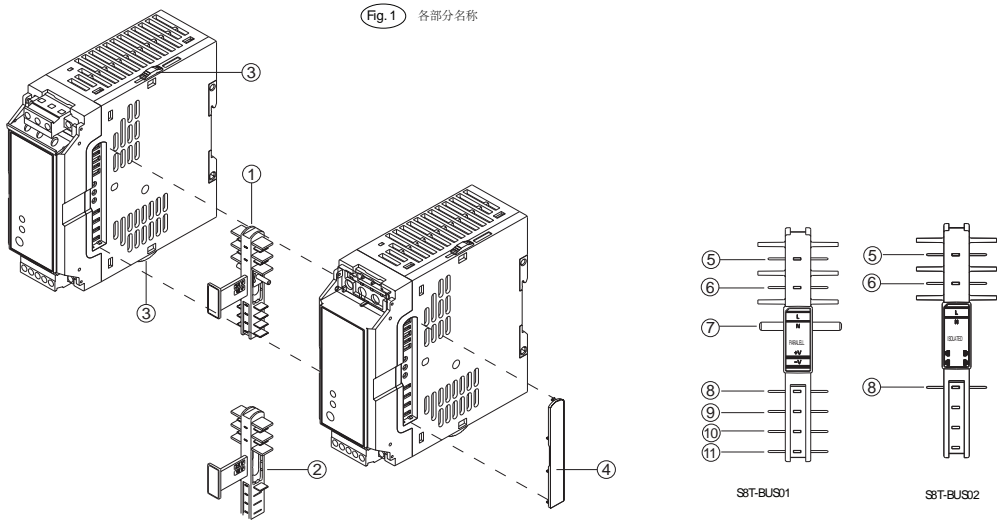

各部位名称

- 总线连接器（DC线接续型）（S8T-BUS01）
- 总线连接器（DC线非接续型）（S8T-BUS02）
- 滑片
- 连接器盖板
- 交流输入（L）总线连接器端子
- 交流输入（N）总线连接器端子
- 选择件
- 接地总线连接器端子
- 并列运转信号总线连接器端子
- 直流输入（+V）总线连接器端子
- 直流输入（-V）总线连接器端子

安全标准

- 安全规格
- 直流输出端子和交流输入端子电气上分开。
 - 过电压保护III
 - 机器为保护CLASS 1
 - 气候条件：3K3
以上根据EN50178（=VDE0160）。
根据UL508，周围温度为：
S8TS-06024□，S8TS-03012□：60摄氏度
S8TS-02505□：50摄氏度
CSA等级3

正确使用的要点

■连接台数
增加输出容量时

型号	最大连接台数	N+1超运转
S8TS-06024□	4台	可
S8TS-03012□	4台	可
S8TS-02505□	连接不可	不可

- 注：
- N+1超运转可连接5台。但是，即使连接5台，请在输出电流为9A以下使用。
 - N+1超运转时，请在额定衰减曲线表示的负荷率的90%以下使用。
- 多种输出的情况
连接使用不同的输出电压仕样的电源时，最大连接台数为4台。

■关于总线连接器
总线连接器的取出
总线连接器的两端用一字螺丝刀相互插入取出。

■总线连接器的选择
并列运转时：S8T-BUS01（DC线接续型）
为了防止不同输出电压仕样的电源的误连接，S8T-BUS01里备有选择件。
并列运转的输出电压的位置请用滑片。
不并列运转时：S8T-BUS02（DC线非接续型）

注：
使用时请遵守以下2点。接触不良可能会造成电气性能恶化。
1. 总线连接器的插拔在20次以下。
2. 请勿接触总线连接器的端子。

■关于安装
各连结之间请空开10mm以上的间隔。
*1 空气对流
*2 75mm以上
*3 75mm以上
*4 10mm以上

■关于配线
接地端子的配线
连结电源时，请只对1个电源的输入线进行配线。
不要对所有的电源进行配线。
*7.5A以上的输出电流下使用连接器型（S8TS-□□□□□□□□）时，4个端子请全部用于配线。
请勿在各连结之间，或者对其他机器进行配线。

■突入电流
1台电源的突入电流为25/50A（100/200VAC）以下。
N台连结时，等于1台的N倍的突入电流。
为了避免突入电源造成外接保险丝熔断、断路器动作，请十分确认保险丝的熔断特性、断路器的动作特性后选定。

■耐电压试验
N台连结时，切断电流请设定为20mA*N。其他详细信息请看使用说明书。

■漏电流
1台电源的漏电流为0.35/0.70A（100/200VAC）以下。
N台连结时，等于1台的N倍的漏电流。

■并列运转时的输出电压调整
出荷时已调整额定输出电压，但如果要调整输出电压的时候，在连结电源之前，请用各个输出电压调节器（V.ADJ）调整输出电压。
各个输出电压的偏差为下表的数值以下。

型号	输出电压的偏差
S8TS-06024□	0.24V以下
S8TS-03012□	0.12V以下

注：
连结后请勿进行电压调整。可能会造成输出电压不安定。

■串联运转
可以2台电源并列运转。另外，可进行（±）的输出。

注：
1. S8TS-06024□、S8TS-03012□ 不要外接二极管。
S8TS-02505□请按图接续二极管。
负荷短路的情况，可能会使电源内部产生逆电流，造成电源劣化、破损。
但是，二极管的接法按以下所示。

种类	肖特基二极管
耐压（Vrrm）	额定输出电压的2倍以上
顺方向电流（If）	额定输出电流的2倍以上

2. 不同仕样可直列运转，但流过负荷的电流为额定输出电流的较小的额定输出电流以下。

关于Class2电源
并列运转使用时，不满足Class2要求，请注意。

■关于EC指令的适用
关于适用于EMC指令的使用条件，请参考目录和这份使用说明书。

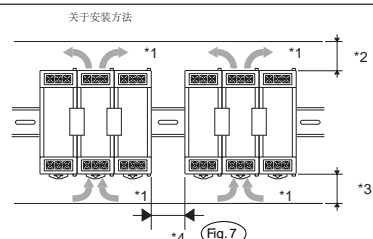
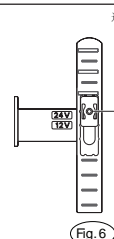
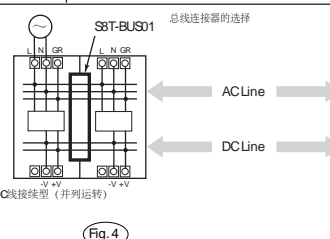
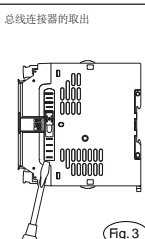
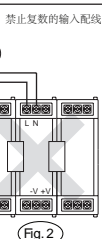
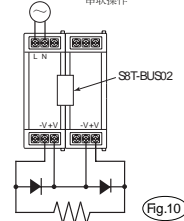
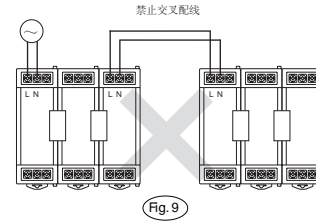
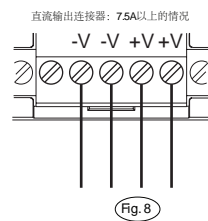

联系地址

欧姆龙(中国)有限公司
欧姆龙亚洲有限公司
欧姆龙贸易(上海)有限公司
欧姆龙贸易(天津)有限公司
欧姆龙(广州)自动化有限公司
欧姆龙(香港)自动化有限公司

欧姆龙自动化(中国)统辖集团

技术咨询
电子邮件: omron@omron.com.cn
网址: http://www.omron.com
800免费技术咨询电话: 800-820-4535

制造商

制造单位 欧姆龙(上海)有限公司
地址 上海市浦东新区金桥出口加工区金吉路789号
联系电话 86-21-5050-9988
邮编 201206