

OMRON

# 形 FZ-DS

卓上コントローラスタンド

## 取扱説明書

このたびは、本製品をお買い上げいただきまして、まことにありがとうございます。  
ご使用に際しては、次の内容をお守りください。  
・電気の知識を有する専門家がお取り扱いください。  
・この取扱説明書をよく読みになり、十分にご理解のうえ、正しくご使用ください。  
・この取扱説明書はいつでも参照できるように大切に保管してください。

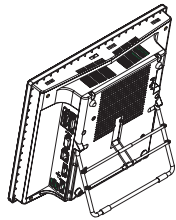

オムロン株式会社

© OMRON Corporation 2006 All Rights Reserved.



## 使用上の注意

- ・フックを必ずスタンドバーに掛けてご使用ください。フックを掛けずにコントローラのストップに当ててご使用になりますと破損する恐れがあります。
- ・コントローラに無理な荷重をかけないでください。破損する恐れがあります。
- ・取り付けにおいて、ネジの締め付けは確実に行ってください。
- ・本製品はFZシリーズ専用です。他の目的には使用しないでください。

## ■特長

コントローラの背面に取り付け、卓上で角度をつけて設置することができます。  
角度はフックを掛ける位置により、2段階に調整できます。

## ■梱包品の確認

箱の中に以下の部品が揃っているか確認してください。

- ・スタンド .....1個
- ・スタンドバー.....2個
- ・フック.....1個
- ・スペーサ.....4個
- ・ネジ(M2×10).....4個

## ■各部の名称

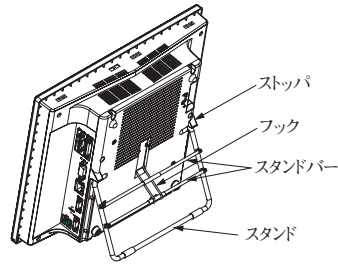

## ■コントローラへの取り付け方法

- ①左右のゴムキャップを取り外します。
- ②スタンドをキャップがはまっていた片方の穴に挿入します。  
この時、スタンドバーネジ止め用の面が手前になるように挿入してください。
- ③スタンドの片方を挿入した状態で矢印A方向にたわませて、もう片方を穴に挿入します。
- ④フックを本体中央の穴に、矢印B方向にたわませて取り付けます。
- ⑤スタンドに、スペーサ、スタンドバーをネジ(M2×10)で固定します。  
締め付けトルクの目安 0.16N・m

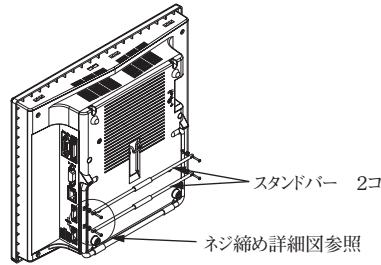
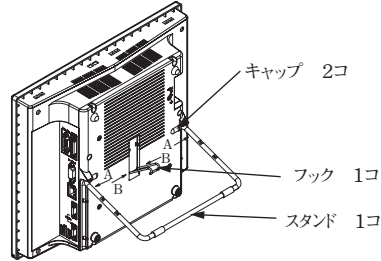

## ネジ締め詳細図

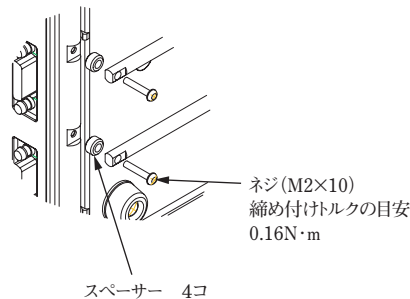

## ■外形寸法

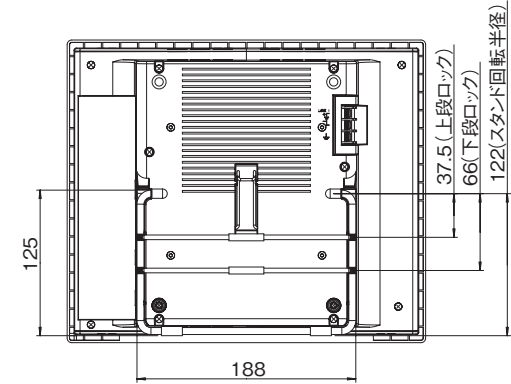
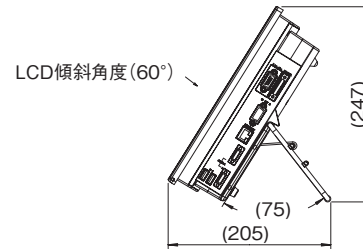
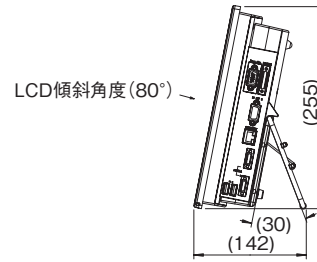

(単位mm)

## ■使用方法

傾斜角度80度の場合.....フックを下側のスタンドバーに掛けてください。

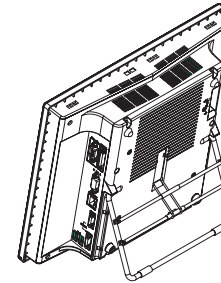

傾斜角度60度の場合.....フックを上側のスタンドバーに掛けてください。

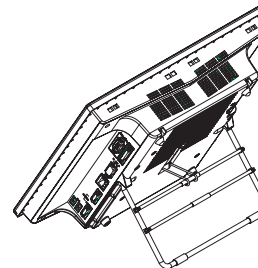

## ■一般仕様

材質:SUS  
質量:約140g(フック、スタンド、スタンドバー、ネジ、スペーサ)

## ご使用に際してのご承諾事項

- ①安全を確保する目的で直接的または間接的に人体を検出する用途に、本製品を使用しないでください。同用途には、当社センサカタログに掲載している安全センサをご使用ください。
  - ②下記用途に使用される場合、当社営業担当者までご相談のうえ仕様書などにより確認いただくとともに、定格・性能に対し余裕を持った使い方や、万一故障があっても危険を最小にする安全回路などの安全対策を講じてください。
    - a)屋外の用途、潜在的な化学的汚染あるいは電気的妨害を被る用途  
またはカタログ、取扱説明書等に記載のない条件や環境での使用
    - b)原子力制御設備、焼却設備、鉄道・航空・車両設備、医用機械、娯楽機械、安全装置、および行政機関や個別業界の規制に従う設備
    - c)人命や財産に危険が及ぶシステム・機械・装置
    - d)ガス、水道、電気の供給システムや24時間連続運転システムなどの高い信頼性が必要な設備
    - e)その他、上記 a) ~ d) に準ずる、高度な安全性が必要とされる用途
- \*上記は適合用途の条件の一部です。当社のベスト、総合カタログ・データシート等最新版のカタログ、マニュアルに記載の保証・免責事項の内容をよく読んでご使用ください。

オムロン株式会社 営業統轄事業部  
東京都品川区大崎1-11-1 ゲートシティ大崎エスタワー14F (〒141-0032)

- 営業にご用の方も、技術的なお問い合わせの方も、フリーコールにお電話ください。音声ガイダンスが流れますので、案内に従って操作ください。  
0120-919-066 (フリーコール)  
携帯電話・PHSなどではご利用いただけませんので、その場合は下記電話番号へおかけください。  
055-982-5015 (通話料がかかります)
- 【技術のお問い合わせ時間】  
上記フリーコール以外に 055-982-5002 (通話料がかかります) におかけいただくことにより、直接センシング機器の技術窓口につながります。
- 【営業のお問い合わせ時間】  
●営業時間:9:00~12:00 / 13:00~17:30  
●営業日:土・日・祝祭日 / 春期・夏期・年末年始休暇を除く
- FAXによるお問い合わせは  
お客様相談室 FAX055-982-5051

- その他のお問い合わせ先  
納期・価格・修理・サンプル・承認図は貴社のお取引先、または貴社担当オムロン営業員にご相談ください。

①

# FZ-DS

Desktop Controller Stand

## INSTRUCTION SHEET

Thank you for selecting OMRON product. This sheet primarily describes precautions required in installing and operating the product.  
Before operating the product, read the sheet thoroughly to acquire sufficient knowledge of the product. For your convenience, keep the sheet at your disposal.

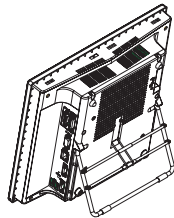

© OMRON Corporation 2006 All Rights Reserved.

### Precautions for Use

- Be sure to hang a hook on the stand bar when using. Use of the product by applying the controller stopper without hanging the hook on the stand bar may damage the controller.
- Do not apply excessive load to the controller. It may damage the controller.
- Securely tighten all screws when installing.
- This product is intended for the FZ series. Do not use it for other purposes.

### Features

The controller with the product attached to the back can be installed at an angle on the desktop.  
The angle can be adjusted in two levels depending on the hook position.

### Checking the Package

Check that the following items are included in the box.

- Stand ..... 1 piece
- Stand bars ..... 2 pieces
- Hook ..... 1 piece
- Spacers ..... 4 pieces
- Screws (M2 × 10) ..... 4 pieces

### Component Names

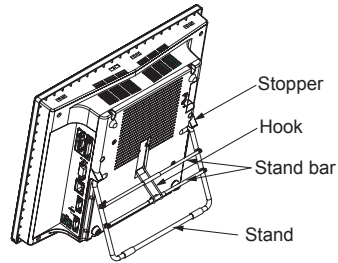

### How to Attach to the Controller

- ① Remove rubber caps on both sides.
- ② Insert the stand into one hole into which the cap is fitted. At this time, insert it so that the surface for screwing the stand bar comes to the front.
- ③ Bow down the stand in the direction of arrow A with one side of the stand inserted, and then insert the other side into the hole.
- ④ Fit the hook in the hole in the center of the body by bowing down in the direction of arrow B.
- ⑤ Fix the spacer and stand bar to the stand with screws (M2 × 10).

Index of tightening torque: 0.16 N·m

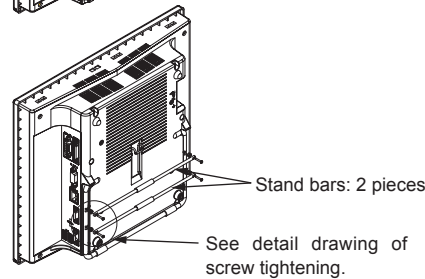
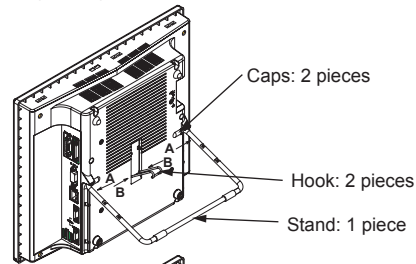

Detail drawing of screw tightening

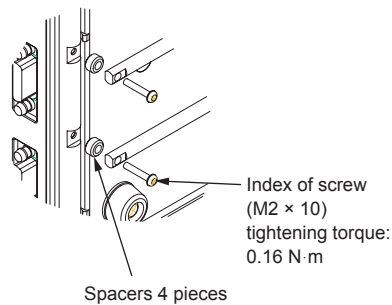

### External Dimensions

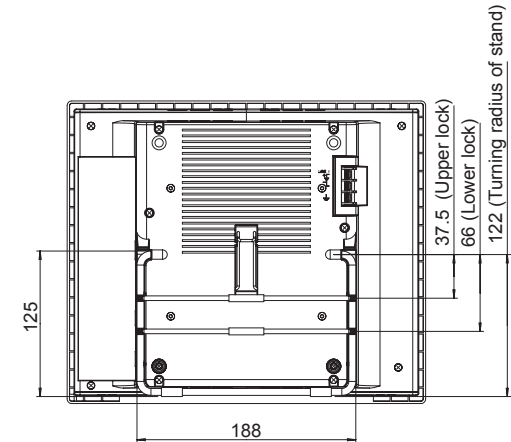
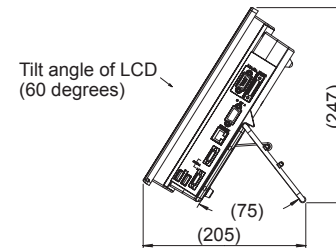
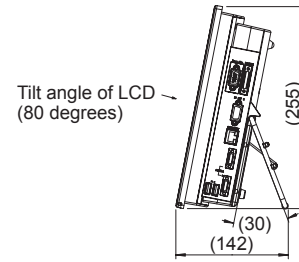

(Unit: mm)

### How to Use

For 80 degrees of tilt: Hang the hook on the lower stand bar.

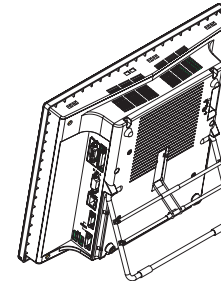

For 60 degrees of tilt: Hang the hook on the upper stand bar.

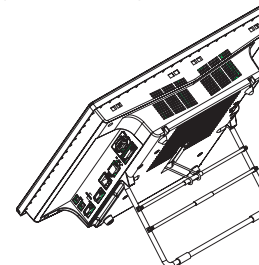

### General Specifications

Material: SUS

Weight: Approximately 140 g (Hook, stand, stand bars, screws, and spacers)

### Suitability for Use

THE PRODUCTS CONTAINED IN THIS SHEET ARE NOT SAFETY RATED. THEY ARE NOT DESIGNED OR RATED FOR ENSURING SAFETY OF PERSONS, AND SHOULD NOT BE RELIED UPON AS A SAFETY COMPONENT OR PROTECTIVE DEVICE FOR SUCH PURPOSES. Please refer to separate catalogs for OMRON's safety rated products.

OMRON shall not be responsible for conformity with any standards, codes, or regulations that apply to the combination of the products in the customer's application or use of the product.

Take all necessary steps to determine the suitability of the product for the systems, machines, and equipment with which it will be used. Know and observe all prohibitions of use applicable to this product.

NEVER USE THE PRODUCTS FOR AN APPLICATION INVOLVING SERIOUS RISK TO LIFE OR PROPERTY WITHOUT ENSURING THAT THE SYSTEM AS A WHOLE HAS BEEN DESIGNED TO ADDRESS THE RISKS, AND THAT THE OMRON PRODUCT IS PROPERLY RATED AND INSTALLED FOR THE INTENDED USE WITHIN THE OVERALL EQUIPMENT OR SYSTEM. See also Product catalog for Warranty and Limitation of Liability.

#### EUROPE

OMRON EUROPE B.V. Sensor Business Unit  
Carl-Benz Str.4, D-71154 Nufringen Germany  
Phone:49-7032-811-0 Fax: 49-7032-811-199

#### NORTH AMERICA

OMRON ELECTRONICS LLC  
One Commerce Drive Schaumburg,IL 60173-5302 U.S.A.  
Phone:1-847-843-7900 Telephone Consultation  
1-800-55-OMRON Fax : 1-847-843-7787

#### ASIA-PACIFIC

OMRON ASIA PACIFIC PTE LTD  
83 Clemenceau Avenue,#11-01 UE Square,Singapore 239920  
Phone : 65-6-835-3011 /Fax :65-6-835-2711

OMRON Corporation